

Tensione batteria Battery Voltage Tension de la Batterie Batterie Spannung Voltaje batería	Gamma capacità (Ah) • Capacity Range (Ah) Gamme de capacité (Ah) • Kapazitäten (Ah) Gama de capacidades de batería (Ah)		Tipo Type Type Typ Tipo	I [A] Corrente di fase I [A] Phase Current I [A] Courant de phase I [A] Phasenstrom I [A] Corriente de fase de la red	Codice Code Code Code Codigo
	Ricarica entro 8 ore Recharge within 8 hours Recharge en 6h30à 8h 8 Stunden Ladung Carga dentro de las 8 horas	Ricarica entro 12 ore Recharge within 12 hours Recharge en 8h30 à 12h 12 Stunden Ladung Carga dentro de las 12 horas			
12V	400-640	650-1000	12V 100A	11A	F7AVTX-000300
24V	300-450	550-700	24V 85A	15A	F7BSTX-000300
24V	380-550	570-950	24V 95A	17A	F7BTTX-000300
24 V	400-640	650-1000	24V 100A	22A	F7BVTX-000300
36V	240-360	360-600	36V 60A	15A	F7CQTX-000200
36V	200-385	400-600	36V 70A	19A	F7CRTX-000200
48V	200-300	320-400	48V 45A	15A	F7ENTX-000200
48V	240-360	380-500	48V 60A	22A	F7EQTX-000200
72V	120-190	200-300	72V 35A	19A	F7HMTX-000000
80V	120-180	200-300	80V 30A	19A	F7ILTX-000000

Carica Batteria monofase
Battery Charger single-phase
Chargeur de Batterie monophasé
Batterie Ladegerät einphasig
Cargador monofásico

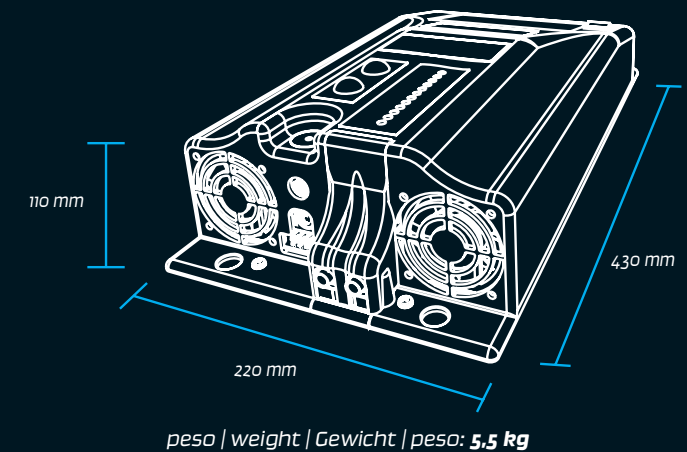

Air pump NG3 Murale

Principali curve di carica | Main charging curves | Courbes de charge principales | Hauptladekurven | Principales curvas de carga

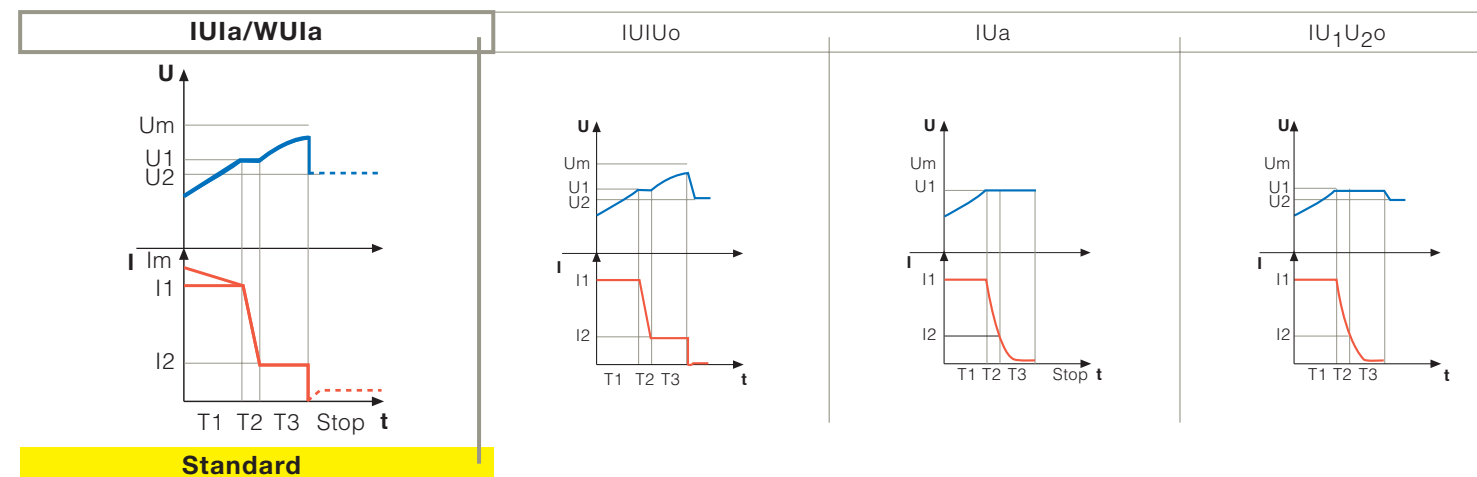

Sono disponibili altre curve per batterie e applicazioni speciali. - More and different charging curves are available for special batteries and non-standard applications. - Il est possible d'être fournis sur demande avec plus de courbes de charge pour batteries et applications spéciales. - En nuestra gama se pueden encontrar según petición otras curvas por baterías y preparaciones especiales. - Bei Bedarf können weitere Kennlinien für bestimmte Batterien und Anwendungen erfragt werden.

Il Caricabatteria monofase NG3 è un dispositivo innovativo con caratteristiche di versatilità, affidabilità ed efficienza davvero uniche. Su di esso è possibile installare differenti software che possono variare le caratteristiche di carica ed adattarle a qualsiasi tipo di batteria. Le dimensioni ridotte di questo modello permettono che venga installato non solo a muro ma anche direttamente a bordo, consentendo la ricarica in qualsiasi presa disponibile senza l'obbligo di portare la macchina nella zona di ricarica.

The Single Phase charger NG3 is an innovative device with extraordinary versatility, reliability and efficiency. Different software may be installed to change the charging features and to adapt them to every kind of battery. The reduced size of this model means that it can be not only installed on the wall, but also carried on-board. Consequently the battery can be charged in whichever plug available, without driving the machine to the charging area.

Le Chargeur de batterie monophasé NG3 est un dispositif innovant avec caractéristiques d'adaptabilité, de fiabilité et d'efficacité vraiment exceptionnels. Il est possible d'y installer différents softwares qui permettent de changer les caractéristiques de recharge et de les adapter à tous les types de batterie. Les dimensions réduites de ce modèle font qu'il peut être installé non seulement au mur mais aussi à bord: il est possible de recharger la machine sur toutes les prises disponibles, sans l'obligation de conduire l'engin à la zone de recharge.

Der Einphasen - HF - Batterielader NG3 ist ein innovatives Gerät mit außerordentlicher Vielseitigkeit, Zuverlässigkeit und mit hohem Wirkungsgrad. Durch Softwarewechsel kann das Gerät an die unterschiedlichsten Einsatzfälle und Batterietypen angepasst werden. Durch die kleine Bauform kann es nicht nur als Wand - oder Tischgerät, sondern auch als Einbaugerät eingesetzt werden. Daher kann die Batterie überall dort geladen werden, wo eine Steckdose vorhanden ist, ohne eine Ladestation anzufahren.

El cargador monofásico NG3 es un dispositivo innovador con características de versatilidad, fiabilidad y eficacia verdaderamente únicas. A este dispositivo pueden ser instalados diferentes software que permiten de variar las características de recarga y adaptarlas a cualquier tipo de batería. El tamaño y el peso reducidos de este dispositivo lo hacen adecuado tanto para las instalaciones a pared como a bordo, admitiendo la carga en cualquier enchufe disponible sin la obligación de conducir el vehículo a la zona indicada para esta operación.



Caratteristiche Tecniche

CARICA BATTERIA MONOFASE Mod. NG3

- Tensione di ingresso: **230 VAC** ± 10%
- **115 VAC** ± 10 %
- Frequenza di ingresso: 50 - 60 Hz
- Rendimento: > 85 %
- Potenza minima assorbita: < 5 W
- Corrente assorbita dalla batteria: < 0,5 mA
- Temperatura di funzionamento: da -20 a + 50 °C
- Protezione contro il cortocircuito in uscita (fusibile)
- Protezione contro l'inversione di polarità (fusibile)
- Curva di carica: programmabile
- Precisione sulla tensione di uscita: ± 0,5 %
- Compensazione termica della tensione di carica (con sonda in opzione)
- Segnalatore acustico di allarme
- Contatti ausiliari di presenza rete e carica terminata (CB standard) o di comando pompa e carica terminata (CB con pompa aria)
- Ventilazione: forzata
- Contenitore: base metallica, coperchio in PST autoestinguente
- Dimensioni: 430 x 220 x 110 mm
- Peso: 5,5 kg
- Tipo di protezione: IP20
-  EN 60335-1 - EN 60335-2-29 - EN 55014-1
EN 61000-3-3 - EN 55014-2 - EN 61000-4-2
EN 61000-4-4 - EN 61000-4-5 - EN 61000-4-6
EN 61000-4-11
Conforme ai requisiti della Direttiva Bassa Tensione 73/23/CEE e della Direttiva EMC 89/336/CEE e loro successive modificazioni.



carrelli elevatori / lift trucks
chariots elevateurs / Gabelstapler
carretillas elevadoras



veicoli elettrici
electric vehicles
véhicules électriques
Elektrofahrzeuge
vehículos eléctricos

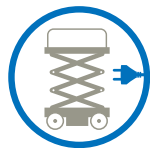

piattaforme
platforms
plateformes elevatrices
Hubarbeitsbühnen
plataformas elevadoras



nautica / boating
nautisme / Boote
nautica

Technical Features

SINGLE-PHASE BATTERY CHARGER Mod. NG3

- Input Voltage: **230 VAC** ± 10%
- **115 VAC** ± 10 %
- Input frequency: 50 - 60 Hz
- Efficiency: > 85 %
- Minimum power absorbed: < 5 W
- Current absorbed by the battery: < 0,5 mA
- Operating temperature: from -20 to + 50 °C
- Output short-circuit protection (fuse)
- Inverse polarity protection (fuse)
- Charging curve: programmable
- Accuracy on output voltage: ± 0,5 %
- Thermal compensation of battery voltage (optional with thermal sensor)
- Acoustic alarm
- Auxiliary contacts of main presence and end of charge (Standard Charger) or of air pump control and end of charge (Charger with air pump)
- Cooling: forced
- Case: Metal base, cover in self-extinguishable PST
- Size: 430 x 220 x 110 mm
- Weight: 5,5 kg
- Enclosure class: IP20
-  EN 60335-1 - EN 60335-2-29 - EN 55014-1
EN 61000-3-3 - EN 55014-2 - EN 61000-4-2
EN 61000-4-4 - EN 61000-4-5 - EN 61000-4-6
EN 61000-4-11
In conformity with the requirements of the Low Voltage Directive 73/23/EEC and of the Directive EMC 89/336/EEC and their following alterations.

Caractéristiques Techniques - Technische Merkmale

CHARGEUR DE BATTERIE MONOPHASÉ Mod. NG3

- Tension d'entrée: **230 VAC** ± 10%
- **115 VAC** ± 10 %
- Fréquence d'entrée: 50 - 60 Hz
- Rendement: > 85 %
- Puissance minimum absorbée: < 5 W
- Courant absorbé par la batterie: < 0,5 mA
- Température de fonctionnement: de -20 à + 50 °C
- Protection contre le court-circuit en sortie (fusible)
- Protection contre l'inversion de polarité (fusible)
- Courbe de charge: programmable
- Précision sur la tension de sortie: ± 0,5 %
- Compensation thermique de la tension de charge (en option avec la sonde)
- Indicateur acoustique d'alarme
- Contacts auxiliaires de présence secteur et charge terminée (Chargeur Standard) ou de commande pompe et charge terminée (Chargeur avec pompe)
- Ventilation: forcée
- Boîtier: base métallique, couvercle en PST auto extinguable
- Dimensions: 430 x 220 x 110 mm
- Poids: 5,5 kg
- Type de protection: IP20
-  EN 60335-1 - EN 60335-2-29 - EN 55014-1
EN 61000-3-3 - EN 55014-2 - EN 61000-4-2
EN 61000-4-4 - EN 61000-4-5 - EN 61000-4-6
EN 61000-4-11
Conformément à la Directive Basse Tension 73/23/CEE et la Directive EMC 89/336/CEE et les modifications suivantes.

BATTERIE LADEGERÄT EINPHASIG Mod. NG3

- Eingangsspannung: **230 VAC** ± 10%
- **115 VAC** ± 10 %
- Eingangsfrequenz: 50 - 60 Hz
- Wirkungsgrad: > 85 %
- Minimale Leistungsaufnahme: < 5 W
- Stromaufnahme aus der Batterie: < 0,5 mA
- Umgebungstemperatur: von -20 bis + 50 °C
- Ausgangsseitig Kurzschlussfest (Sicherung)
- Verpolungsschutz (Sicherung)
- Ladekennlinie programmierbar
- Genauigkeit der Ausgangsspannung: ± 0,5 %
- Temperaturüberwachung der Batterie und Kompensation der Ladespannung (optional mit Sensor)
- akustische Alarmmeldung
- Steckkontakte für Losfahrerschutz und Ladeschlussmeldung (Ladegerät Standard) oder für EUW und Ladeschlussmeldung (Ladegerät mit Lüftpump)
- Zwangsbelüftung
- Gehäuse: Metallgrundplatte, Haube aus PST
- Abmessungen: 430 x 220 x 110 mm
- Gewicht: 5,5 kg
- Schutzart: IP20
-  EN 60335-1 - EN 60335-2-29 - EN 55014-1
EN 61000-3-3 - EN 55014-2 - EN 61000-4-2
EN 61000-4-4 - EN 61000-4-5 - EN 61000-4-6
EN 61000-4-11
In Übereinstimmung mit den Forderungen der Niederspannungsvorschrift 73/23/CEE und mit der Vorschrift EMC 89/336/CEE und ihre nachfolgenden Änderungen und Ergänzungen.

Características Técnicas

CARGADOR MONOFÁSICO Mod. NG3

- Voltaje de alimentación: **230 VAC** ± 10%
- **115 VAC** ± 10 %
- Frecuencia de entrada: 50 - 60 Hz
- Rendimiento: > 85 %
- Mínima potencia absorbida: < 5 W
- Corriente absorbida de la batería: < 0,5 mA
- Temperatura de funcionamiento: desde -20 hasta + 50 °C
- Protección contra cortocircuito de salida (fusible)
- Protección contra inversión de polaridad (fusible)
- Curva de carga: programable
- Precisión sobre la tensión de salida: ± 0,5 %
- Compensación térmica de la tensión de batería (opcional con sonda)
- Indicador acústico de alarma
- Contactos auxiliares de presencia de red y final de carga (Cargador Standard) o del control de la bomba del aire y final de carga (Cargador con bomba del aire))
- Ventilación: forzada
- Carcasa: base metálica, tapa en PST autoextinguiente
- Tamaño máximo: 430 x 220 x 110 mm
- Peso: 5,5 kg
- Tipo de protección: IP20
-  EN 60335-1 - EN 60335-2-29 - EN 55014-1
EN 61000-3-3 - EN 55014-2 - EN 61000-4-2
EN 61000-4-4 - EN 61000-4-5 - EN 61000-4-6
EN 61000-4-11
Este dispositivo está en conformidad con las Reglas de la baja tensión 73/23/CEE y la Regla de EMC 89/336/CEE y sus modificaciones sucesivas.



Accessories | Zubehör Accessoires | Zubehör Accesorios

- 1 | cod. P14004** - 300 cm
KIT PROLUNGA LED d 10. - Visualizza la fase di Carica del Caricabatteria (foro fissaggio d 14 mm).
KIT LED EXTENSION d 10. - Displays the charging phase of the Charger (fixing hole d 14mm).
INDICATEUR EXTERNE d 10. - Il permet de visualiser les phases de la recharge (trou de fixation d 14mm).
LED-VERLÄNGERUNG d 10. - Durch unterschiedliche Farben wird die aktuelle Ladephase des Gerätes angezeigt (Befestigungsdurchmesser d 14 mm).
KIT DE PROLONGA LED d 10. - Visualiza la fase de carga del cargador (agujero de ajuste d 14 mm).
- 2 | cod. P13003** - 200 cm
cod. P13007 - 400 cm
INDICATORE ESTERNO d 20 - Visualizza la fase di Carica del Caricabatteria (foro fissaggio d 22 mm).
REMOTE INDICATOR d 20. - Displays the Charging phase of the Charger (fixing hole d 22 mm).
INDICATEUR EXTERNE d 20. - Il permet de visualiser les phases de la recharge (trou de fixation d 22 mm).
EXTERNE LADESTROMANZEIGE d 20. - Durch unterschiedliche Farben wird die aktuelle Ladephase des Gerätes angezeigt (Befestigungsdurchmesser d 22 mm).
INDICADOR DE BATERIA EXTERNO d 20. longitud 200 cm - Visualiza la fase de carga del cargador (agujero de ajuste d 22 mm).
- 3 | cod. P13005** - 200 cm
cod. P13013 - 500 cm (standard)
cod. P13005A - 10 m
SONDA TERMICA - Regola la tensione costante della fase di gasificazione in funzione della temperatura della batteria.
THERMAL SENSOR - Controls the constant voltage of the gasification phase, depending on the battery temperature.
SONDE THERMIQUE - Elle règle la tension constante de la phase de gazéification en fonction de la température de la batterie.
TEMPERATURSENSOR - Es wird die konstante Ladespannung in der Gasungsphase in Abhängigkeit der Batterietemperatur überwacht.
SENSOR TÉRMICO - Fija el voltaje constante durante la fase de gasificación en función de la temperatura de la batería.
- 4 | cod. P13126** - 500 cm
SONDA TERMICA con presa din 90°.
THERMAL SENSOR with din socket 90°.
SONDE THERMIQUE avec prise din 90°.
TEMPERATURSENSOR mit din Stecker 90°.
SENSOR TÉRMICO con conector din 90°.
- 5 | cod. P13004** - 200 cm
cod. P13004A - 10 m
SONDA TERMICA E INDICATORE ESTERNO d 20. (foro fissaggio d 22 mm).
THERMAL SENSOR AND REMOTE INDICATOR d 20. (fixing hole d 22 mm).
SONDE THERMIQUE ET INDICATEUR EXTERNE d 20. (trou de fixation d 22 mm).
TEMPERATURSENSOR UND EXTERNE LADESTROMANZEIGE d 20. (Befestigungsdurchmesser d 22 mm).
SENSOR TÉRMICO Y INDICADOR DE BATERIA EXTERNO d 20. (agujero de ajuste d 22 mm).
- 7 | cod. P14003** - 300 cm
SONDA TERMICA E INDICATORE LED d 10. (foro fissaggio d 14 mm).
THERMAL SENSOR AND LED INDICATOR d 10. (fixing hole d 14 mm).
SONDE THERMIQUE ET INDICATEUR EXTERNE d 10. (trou de fixation d 14 mm).
TEMPERATURSENSOR UND LED-VERLÄNGERUNG d 10. (Befestigungsdurchmesser d 14 mm).
SENSOR TÉRMICO Y INDICADOR LED d 10. (agujero de ajuste d 14 mm).
- 8 | cod. F90006**
DETECTOR - Mostra su un display il tipo di software installato.
DETECTOR - Displays the kind of software installed.
DETEKTOR - Display zur Anzeige der installierten Software.
DETECTOR - Muestra en el display las especificaciones del software instalado.